

**PV flex
OHNE DACHHAKEN**

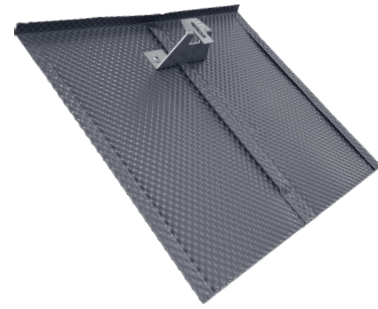

**PV flex
MIT DACHHAKEN**

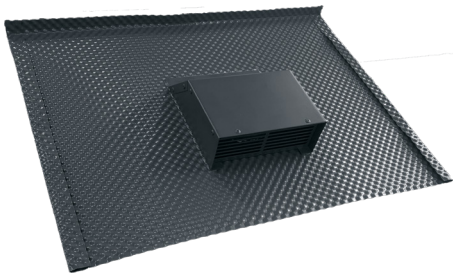

SDL-PV / SDS-PV

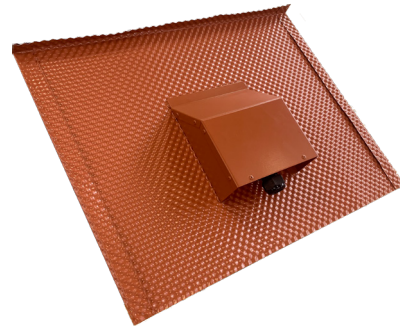

KD-PV

GEBA PV

**UNIVERSELLE PHOTOVOLTAIK-PRODUKTE
FÜR NAHEZU ALLE DACHPFANNEN!**

AUF DEN PUNKT GEBRACHT:

- EINFACHE & SCHNELLE MONTAGE
- UV-STABILE OBERFLÄCHE
- UNAUFÄLLIGE OPTIK
- FLEXIBEL ANPASSBAR AN NAHEZU JEDE PFANNENFORM
- VORMONTIERT
- 15 JAHRE HERSTELLERGARANTIE

INHALT

PV flex MIT DACHHAKEN	4
PV flex OHNE DACHHAKEN	5
SDL-PV UNIVERSAL-STEILDACHHAUBE FÜR LÜFTUNG / SDS-PV FÜR SCHMUTZWASSER	6
KD-PV UNIVERSAL-KABELDURCHFÜHRUNG FÜR PV	7
BRUTTOPREISLISTE	8
BEISPIEL MONTAGEAUFBAU PV flex MIT DACHHAKEN	9
ALLGEMEINE GESCHÄFTSBEDINGUNGEN	10
ALLGEMEINE VERKAUFS-, LIEFER- & ZAHLUNGSBEDINGUNGEN	11



PV flex MIT DACHHAKEN UNIVERSELLE DACHPFANNE MIT VORMONTIERTEM DACHHAKEN

AUF DEN PUNKT GEBRACHT:

- einfache Art der Dachhaken-Montage ohne Bearbeitung der Dachpfanne
- flexibel anformbar an nahezu jede Pfannenform
- vormontiert und abgedichtet
- hohe Stabilität & Dichtheit
- UV-stabile Oberfläche
- 15 Jahre Herstellergarantie

LIEFERUMFANG:

PV flex mit Dachhaken

Maße (LxBxH): 620x470x130 mm

Kehldichtstreifen

Länge: 500 mm

AUSFÜHRUNGEN:



PV flex mit Dachhaken

rot RAL 8004

Art.-Nr. 99800R

VPE: 5

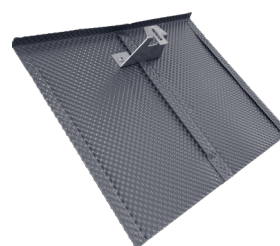

PV flex mit Dachhaken

anthrazit RAL 7016

Art.-Nr. 99800G

VPE: 5

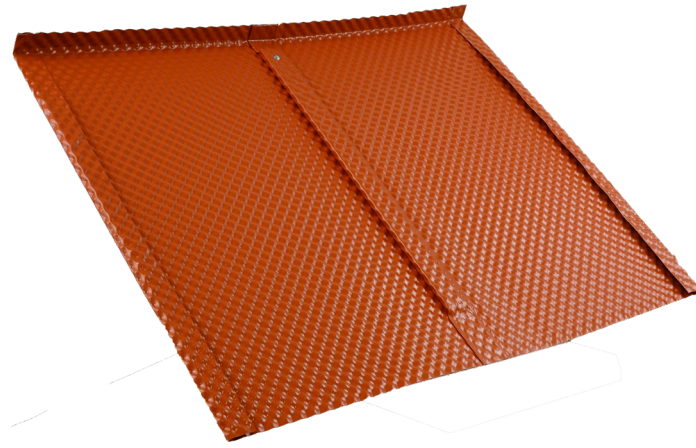

PV flex OHNE DACHHAKEN UNIVERSELLE DACHPFANNE FÜR PV & SOLAR

AUF DEN PUNKT GEBRACHT:

- einfache und schnelle Montage
- erspart mechanische Bearbeitung von Dachziegeln und -steinen
- flexibel anformbar an nahezu jede Pfannenform
- unauffällige Optik
- hohe Stabilität & Dichtigkeit
- UV-stabile Oberfläche
- 15 Jahre Herstellergarantie
- max. Decklänge 405 mm

LIEFERUMFANG:

PV flex Pfanne

Maße (LxBxH): 620x430x30 mm

Spenglerdichtschraube

4x30 mm, TX 20

Kehldichtstreifen

Länge: 500 mm

AUSFÜHRUNGEN:

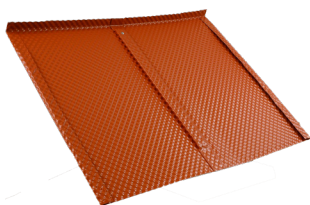

PV flex ohne Dachhaken

rot RAL 8004

Art.-Nr. 99900R

VPE: 20

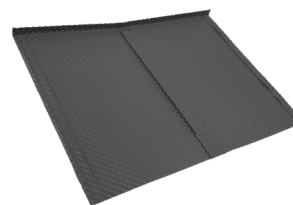

PV flex ohne Dachhaken

anthrait RAL 7016

Art.-Nr. 99900G

VPE: 20

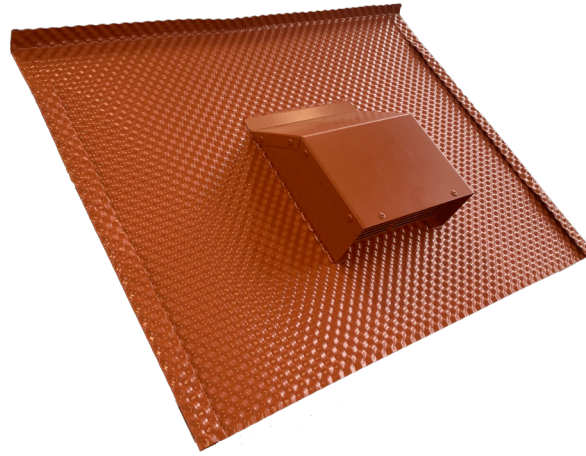

SDL-PV UNIVERSAL-STEILDACHHAUBE FÜR PV LÜFTUNG ODER SDS-PV SCHMUTZWASSER

AUF DEN PUNKT GEBRACHT:

SDL-PV, DN 125:

- optional mit Reduzierung auf DN 100
- einfache und schnelle Montage
- geringe Höhe von nur 7 cm, passt unter die PV-Anlage
- unauffällige Optik, UV-stabil
- energiesparend durch geringe Druckverluste
- inkl. Vogelschutzgitter & teilgedämmter Aluflex-Dachdurchführung
- 15 Jahre Herstellergarantie

SDS-PV DN 100/70

- einfache und schnelle Montage
- geringe Höhe von nur 7 cm, passt unter die PV-Anlage
- unauffällige Optik, UV-stabil
- 15 Jahre Herstellergarantie

ABMESSUNGEN:

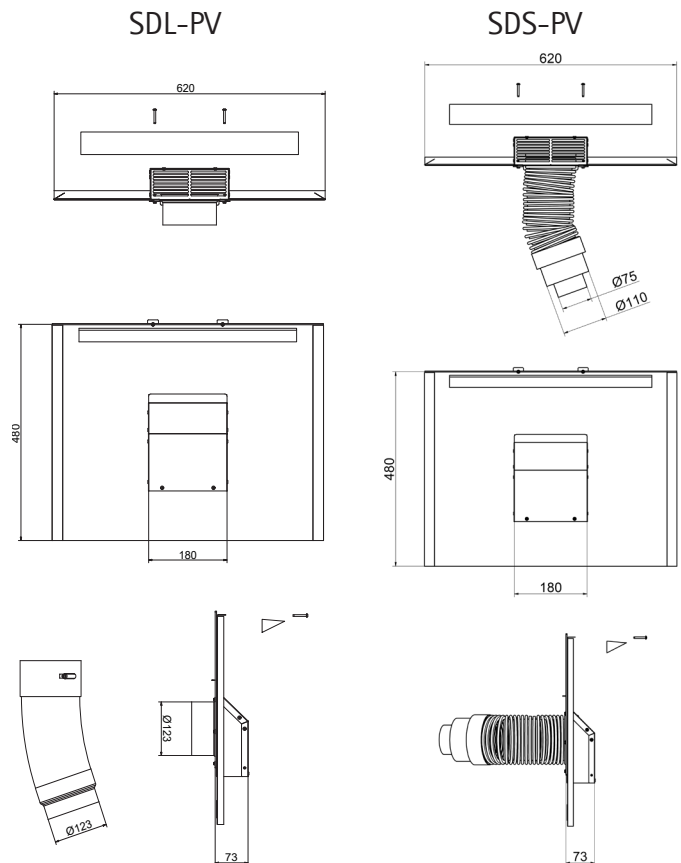

AUSFÜHRUNGEN:

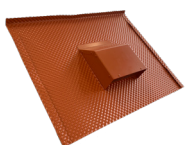

SDL-PV
rot RAL 8004
Art.-Nr. 99700R
VPE: 1

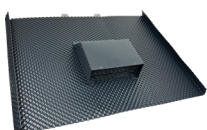

anthrazit RAL 7016
Art.-Nr. 99700G
VPE: 1

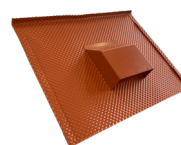

SDS-PV
rot RAL 8004
Art.-Nr. 99500R
VPE: 1

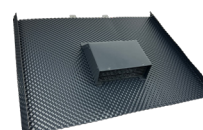

anthrazit RAL 7016
Art.-Nr. 995 00G
VPE: 1

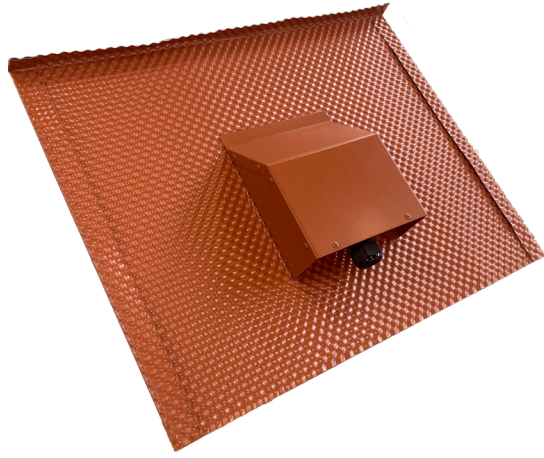

KD-PV UNIVERSAL-KABELDURCHFÜHRUNG FÜR PV

AUF DEN PUNKT GEBRACHT:

- inkl. Kabelverschraubung DN 32 mit Mehrfachdichteinsatz für bis zu vier Kabel mit \varnothing zwischen 5,7 mm und 7 mm
- einfache und schnelle Montage
- geringe Höhe von nur 7 cm, passt unter die PV-Anlage
- unauffällige Optik, UV-stabil
- 15 Jahre Herstellergarantie
- auf Anfrage auch zwei DN 32 Kabelverschraubungen möglich

ABMESSUNGEN:

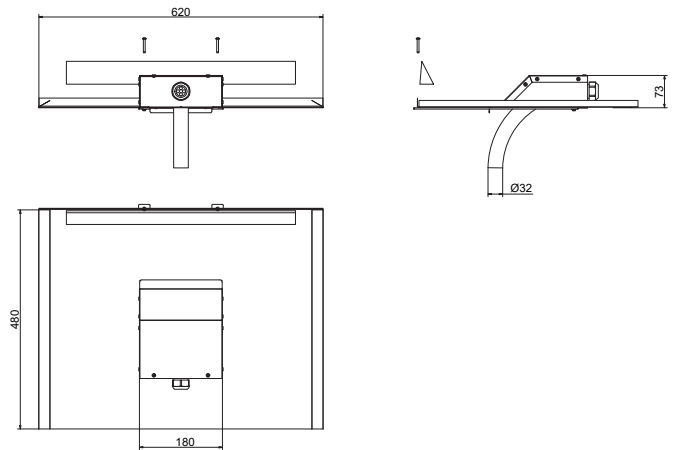

AUSFÜHRUNGEN:

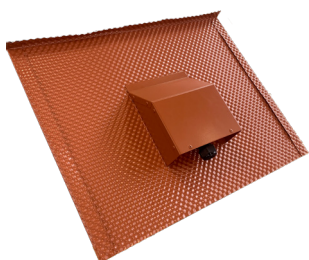

KD-PV
rot RAL 8004
Art.-Nr. 99600R
VPE: 1

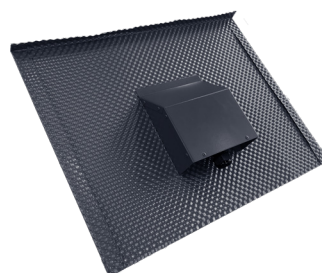

KD-PV
anthrazit RAL 7016
Art.-Nr. 99600G
VPE: 1

BRUTTOPREISLISTE

Bezeichnung	Art.-Nr.		VPE	Produkt- gruppe
PV flex mit Dachhaken, rot RAL 8004	99800R		5	1702
PV flex mit Dachhaken, anthrazit RAL 7016	99800G		5	1702
PV flex ohne Dachhaken, rot RAL 8004	99900R		20	1701
PV flex ohne Dachhaken, anthrazit RAL 7016	99900G		20	1701
Ersatzpfanne Biberschwanz silbergrau	SDPV-380-B45		38	1604
SDL-PV DN125 für Lüftung, rot RAL 8004	99700R		1	1703
SDL-PV DN125 für Lüftung, anthrazit RAL 7016	99700G		1	1703
SDS-PV DN100/70 für Schmutzwasser, rot RAL 8004	99500R		1	1703
SDS-PV DN100/70 für Schmutzwasser, anthrazit RAL 7016	99500G		1	1703
KD-PV Kabeldurchführung, 1x Kabelverschraubung, rot RAL 8004	99600R		1	1704
KD-PV Kabeldurchführung, 1x Kabelverschraubung, anthrazit RAL 7016	99600G		1	1704
KD-PV Kabeldurchführung, 2x Kabelverschraubung, rot RAL 8004	99602R		1	1704
KD-PV Kabeldurchführung, 2x Kabelverschraubung, anthrazit RAL 7016	99602G		1	1704

BEISPIEL-MONTAGEABLAUF



PV flex MIT HAKEN EINLEGEN



MIT SPARRENSCHRAUBEN BEFESTIGEN



KEHLDICHTSTREIFEN ANBRINGEN



SCHUTZFOLIE DES BUTYLKLEBESTREIFENS
ABZIEHEN UND VERKLEBEN



PV flex MIT HAKEN AN DIE KONTUR
DES ZIEGELS ANFORMEN

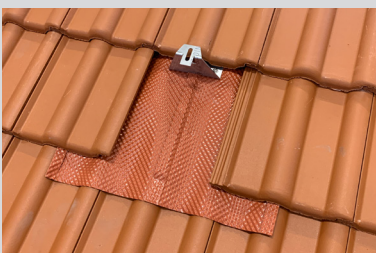

FERTIG!

ZUM
MONTAGE-VIDEO:
PV flex



ALLGEMEINE GESCHÄFTSBEDINGUNGEN

PREISSTELLUNG

Es handelt sich um unverbindliche Brutto-Richtpreise, zuzüglich der zum Zeitpunkt der Lieferung gültigen Mehrwertsteuer.

LIEFERBEDINGUNGEN

Bei einem Auftragsnettowert unter 700,- werden pauschal 20,- Frachtkostenanteil berechnet, ab einen Auftragsnettowert von 700,- innerhalb Deutschlands, außer Inseln, liefern wir frachtfrei, einschließlich Verpackung, unabeladen. Exportlieferungen entsprechend unserer untenstehenden Geschäftsbedingungen Pos. 3.1. Mehraufwand ist vom Warenbesteller zu übernehmen, diese sind beispielsweise:

·Zustellung mit Hebebühne (zusätzlich 150,- pro Lieferung)

·Baustellenanlieferung (zusätzlich 35,- pro Lieferung)

Ab dem 01. Februar 2025 sind Lieferungen an Baustellen ausschließlich per Palettenversand möglich; Paketversand an Baustellen ist ab diesem Datum ausgeschlossen.

·Telefonische Aweise des Versanddienstleisters (zusätzlich 15,- pro Lieferung)

·Cargoclix (zusätzlich 15,- pro Lieferung)

WFK-ES und WFK-GDA werden grundsätzlich nur auf Paletten verladen. Bei einem Auftragswert netto unter 1.000,- wird ein Frachtkostenanteil von 40,- verrechnet.

ZAHLUNGSBEDINGUNGEN

Unsere Rechnungen sind mit Rechnungsstellung sofort zur Zahlung fällig.

Bei Zahlung innerhalb von 10 Tagen ab Rechnungsdatum wird ein Abzug von 2 % Skonto gewährt. Danach ist die Rechnung ohne Abzug zahlbar.

REKLAMATION UND WARENÜCKNAHME

Reklamationen hinsichtlich Fehlmenge, Falschlieferung,

Beschädigungen etc. können grundsätzlich nur innerhalb von 10 Tagen nach Wareneingang anerkannt werden. Sichtbare Beschädigungen bei Anlieferung müssen durch den Zusteller schriftlich bestätigt werden. Ordnungsgemäß gelieferte Ware kann nicht zurückgegeben werden.

Umtausch kann nur nach vorheriger Vereinbarung erfolgen unter Berücksichtigung einer Bearbeitungsgebühr von 25 % und frachtfreier Rücklieferung.

Es gelten unsere untenstehenden Allgemeinen Verkaufs-, Liefer- und Zahlungsbedingungen.

ALLGEMEINE VERKAUFS-, LIEFER- & ZAHLUNGSBEDINGUNGEN

§ 1. ALLGEMEINES, GELTUNGSBEREICH

(1) Die vorliegenden Allgemeinen Verkaufsbedingungen (AVB) gelten für alle unsere Geschäftsbeziehungen mit unseren Kunden (nachfolgend: „Käufer“). Die AVB gelten nur, wenn der Käufer Unternehmer (§ 14 BGB), eine juristische Person des öffentlichen Rechts oder ein öffentlich-rechtliches Sondervermögen ist.

(2) Die AVB gelten insbesondere für Verträge über den Verkauf und/oder die Lieferung beweglicher Sachen (im Folgenden auch: „Ware“), ohne Rücksicht darauf, ob wir die Ware selbst herstellen oder bei Zulieferern einkaufen (§§ 433, 651 BGB). Die AVB gelten in ihrer jeweiligen Fassung als Rahmenvereinbarung auch für künftige Verträge über den Verkauf und/oder die Lieferung beweglicher Sachen mit demselben Käufer, ohne dass wir in jedem Einzelfall wieder auf sie hinweisen müssten.

(3) Unsere AVB gelten ausschließlich. Abweichende, entgegenstehende oder ergänzende Allgemeine Geschäftsbedingungen des Käufers werden nur dann und insoweit Vertragsbestandteil, als wir ihrer Geltung ausdrücklich zugestimmt haben. Dieses Zustimmungserfordernis gilt in jedem Fall, beispielsweise auch dann, wenn wir in Kenntnis der AGB des Käufers die Lieferung an ihn vorbehaltlos ausführen.

(4) Im Einzelfall getroffene, individuelle Vereinbarungen mit dem Käufer (einschließlich Nebenabreden, Ergänzungen und Änderungen) haben in jedem Fall Vorrang vor diesen AVB. Für den Inhalt derartiger Vereinbarungen ist ein schriftlicher Vertrag bzw. unsere schriftliche Bestätigung maßgebend.

(5) Rechtserhebliche Erklärungen und Anzeigen, die nach Vertragsschluss vom Käufer uns gegenüber abzugeben sind (z. B. Fristsetzungen, Mängelanzeigen, Erklärung von Rücktritt oder Minderung), bedürfen zu ihrer Wirksamkeit der Schriftform.

(6) Hinweise auf die Geltung gesetzlicher Vorschriften haben nur klarstellende Bedeutung. Auch ohne eine derartige Klarstellung gelten daher die gesetzlichen Vorschriften, soweit sie in diesen AVB nicht unmittelbar abgeändert oder ausdrücklich ausgeschlossen werden.

§ 2. VERTRAGSSCHLUSS

(1) Unsere Angebote sind freibleibend und unverbindlich. Dies gilt auch, wenn wir dem Käufer Kataloge, technische Dokumentationen (z. B. Zeichnungen, Pläne, Berechnungen, Kalkulationen, Verweisungen auf DIN-Normen), sonstige Produktbeschreibungen oder Unterlagen – auch in elektronischer Form – überlassen haben, an denen wir uns Eigentums und Urheberrechte vorbehalten.

(2) Die Bestellung der Ware durch den Käufer gilt als verbindliches Vertragsangebot. Sofern sich aus der Bestellung nichts anderes ergibt, sind wir berechtigt, dieses Vertragsangebot innerhalb von 14 Tagen nach seinem Zugang bei uns anzunehmen.

(3) Die Annahme kann entweder schriftlich (z. B. durch Auftragsbestätigung) oder durch Auslieferung der Ware an den Käufer erklärt werden.

§ 3. LIEFERFRIST UND LIEFERVERZUG

(1) Die Lieferfrist wird individuell vereinbart bzw. von uns bei Annahme der Bestellung angegeben. Sofern dies nicht der Fall ist, beträgt die Lieferfrist ca. 8 Wochen ab Vertragsschluss.

(2) Sofern wir verbindliche Lieferfristen aus Gründen, die wir nicht zu vertreten haben, nicht einhalten können (Nicht-Verfügbarkeit der Leistung), werden wir den Käufer hierüber unverzüglich informieren und gleichzeitig die voraussichtliche, neue Lieferfrist mitteilen. Ist die Leistung auch innerhalb der neuen Lieferfrist nicht verfügbar, sind wir berechtigt, ganz oder teilweise vom Vertrag zurückzutreten; eine bereits erbrachte Gegenleistung des Käufers werden wir unverzüglich erstatten.

Als Fall der Nicht-Verfügbarkeit der Leistung in diesem Sinne gilt insbesondere die nicht rechtzeitige Selbstbelieferung durch unseren Zulieferer, wenn wir ein kongruentes Deckungsgeschäft abgeschlossen haben. Unsere gesetzlichen Rücktritts- und Kündigungsrechte sowie die gesetzlichen Vorschriften über die Abwicklung des Vertrags bei einem Ausschluss der Leistungspflicht (z. B. Unmöglichkeit oder Unzumutbarkeit der Leistung und/oder Nacherfüllung) bleiben unberührt. Unberührt bleiben auch die Rücktritts- und Kündigungsrechte des Käufers gem. § 8 dieser AVB.

(3) Der Eintritt unseres Lieferverzugs bestimmt sich nach den gesetzlichen Vorschriften. In jedem Fall ist aber eine Mahnung durch den Käufer erforderlich. Geraten wir in Lieferverzug, so kann der Käufer pauschalierten Ersatz seines Verzugschadens verlangen. Die Schadenspauschale beträgt für jede vollendete Kalenderwoche des Verzugs 0,5 % des Nettopreises (Lieferwert), insgesamt jedoch höchstens 5% des Lieferwerts der verspätet gelieferten Ware. Uns bleibt der Nachweis vorbehalten, dass dem Käufer gar kein Schaden oder nur ein wesentlich geringerer Schaden als vorstehende Pauschale entstanden ist.

§ 4. LIEFERUNG, GEFAHRÜBERGANG, ABNAHME, ANNAHMEVERZUG

(1) Die Lieferung erfolgt ab Lager, wo auch der Erfüllungsort ist. Auf Verlangen und Kosten des Käufers wird die Ware an einen anderen Bestimmungsort versandt (Versendungskauf). Soweit nicht etwas anderes vereinbart ist, sind wir berechtigt, die Art der Versendung (insbesondere Transportunternehmen, Versandweg, Verpackung) selbst zu bestimmen.

(2) Die Gefahr des zufälligen Untergangs und der zufälligen Verschlechterung der Ware geht spätestens mit der Übergabe auf den Käufer über. Beim Versendungskauf geht jedoch die Gefahr des zufälligen Untergangs und der zufälligen Verschlechterung der Ware sowie die Verzögerungsgefahr bereits mit Auslieferung der Ware an den Spediteur, den Frachtführer oder der sonst zur Ausführung der Versendung bestimmten Person oder Anstalt über. Soweit eine Abnahme vereinbart ist, ist diese für den Gefahrübergang maßgebend. Auch im Übrigen gelten für eine vereinbarte Abnahme die gesetzlichen Vorschriften des Werkvertragsrechts entsprechend. Der Übergabe bzw. Abnahme steht es gleich, wenn der Käufer im Verzug der Annahme ist.

(3) Kommt der Käufer in Annahmeverzug, unterlässt er eine Mitwirkungshandlung oder verzögert sich unsere Lieferung aus anderen, vom Käufer zu vertretenden Gründen, so sind wir berechtigt, Ersatz des hieraus entstehenden Schadens einschließlich Mehraufwendungen (z. B. Lagerkosten) zu verlangen. Hierfür berechnen wir eine pauschale Entschädigung i.H.v. 250,00 EUR pro Kalendertag, beginnend mit der Lieferfrist bzw. – mangels einer Lieferfrist – mit der Mitteilung der Versandbereitschaft der Ware. Der Nachweis eines höheren Schadens und unsere gesetzlichen Ansprüche (insbesondere Ersatz von Mehraufwendungen, angemessene Entschädigung, Kündigung) bleiben unberührt; die Pauschale ist aber auf weitergehende Geldansprüche anzurechnen. Dem Käufer bleibt der Nachweis gestattet, dass uns überhaupt kein oder nur ein wesentlich geringerer Schaden als vorstehende Pauschale entstanden ist.

5. PREISE UND ZAHLUNGSBEDINGUNGEN

(1) Sofern im Einzelfall nichts anderes vereinbart ist, gelten unsere jeweils zum Zeitpunkt des Vertragsschlusses aktuellen Preise, und zwar ab Lager, zzgl. gesetzlicher Umsatzsteuer, zzgl. Verpackungs-, Versicherungs- und Versandkosten.

(2) Beim Versandverkauf (§ 4 Abs. 1) trägt der Käufer die Transportkosten ab Lager und die Kosten einer ggf. vom Käufer gewünschten Transportversicherung.

Etwaige Zölle, Gebühren, Steuern und sonstige öffentliche Abgaben trägt der Käufer. Transport- und alle sonstigen Verpackungen nach Maßgabe der Verpackungsverordnung nehmen wir nicht zurück, siewerden Eigentum des Käufers; ausgenommen sind Paletten.

(3) Der Kaufpreis ist, wenn nicht anders vereinbart, fällig und zu zahlen innerhalb von 14 Tagen ab Rechnungsstellung und Lieferung bzw. Abnahme der Ware.

Bei Verträgen mit einem Lieferwert von mehr als 2.000,00 EUR sind wir jedoch berechtigt, eine Anzahlung i.H.v. 50 % des Kaufpreises zu verlangen. Die Anzahlung ist fällig und zu zahlen innerhalb von 14 Tagen ab Rechnungsstellung.

(4) Mit Ablauf vorstehender Zahlungsfrist kommt der Käufer in Verzug. Der Kaufpreis ist während des Verzugs zum jeweils geltenden gesetzlichen Verzugszinssatz zu verzinsen. Wir behalten uns die Geltendmachung eines weitergehenden Verzugschadens vor. Gegenüber Kaufleuten bleibt unser Anspruch auf den kaufmännischen Fälligkeitssins (§ 353 HGB) unberührt.

(5) Dem Käufer stehen Aufrechnungs- oder Zurückbehaltungsrechte nur insoweit zu, als sein Anspruch rechtskräftig festgestellt oder unbestritten ist.

Bei Mängeln der Lieferung bleibt § 7 Abs. 6 unberührt.

(6) Wird nach Abschluss des Vertrags erkennbar, dass unser Anspruch auf den Kaufpreis durch mangelnde Leistungsfähigkeit des Käufers gefährdet wird (z. B. durch Antrag auf Eröffnung eines Insolvenzverfahrens), so sind wir nach den gesetzlichen Vorschriften zur Leistungsverweigerung und – gegebenenfalls nach Fristsetzung – zum Rücktritt vom Vertrag berechtigt (§ 321 BGB). Bei Verträgen über die Herstellung unvertretbarer Sachen (Einzelanfertigungen), können wir den Rücktritt sofort erklären; die gesetzlichen Regelungen über die Entbehrlichkeit der Fristsetzung bleiben unberührt.

6. EIGENTUMSVORBEHALT

(1) Bis zur vollständigen Bezahlung aller unserer gegenwärtigen und künftigen Forderungen aus dem Kaufvertrag und einer laufenden Geschäftsbeziehung (gesicherte Forderungen) behalten wir uns das Eigentum an den verkauften Waren vor.

(2) Die unter Eigentumsvorbehalt stehenden Waren dürfen vor vollständiger Bezahlung der gesicherten Forderungen weder an Dritte verpfändet, noch zur Sicherheit übereignet werden. Der Käufer hat uns unverzüglich schriftlich zu benachrichtigen, wenn und soweit Zugriffe Dritter auf die uns gehörenden Waren erfolgen.

(3) Bei vertragswidrigem Verhalten des Käufers, insbesondere bei Nichtzahlung des fälligen Kaufpreises, sind wir berechtigt, nach den gesetzlichen Vorschriften vom Vertrag zurückzutreten oder/und die Ware auf Grund des Eigentumsvorbehalts herauszuverlangen. Das Herausgabeverlangen beinhaltet nicht zugleich die Erklärung des Rücktritts; wir sind vielmehr berechtigt, lediglich die Ware herauszuverlangen und uns den Rücktritt vorzubehalten.

Zahlt der Käufer den fälligen Kaufpreis nicht, dürfen wir diese Rechte nur geltend machen, wenn wir dem Käufer zuvor erfolglos eine angemessene Frist zur Zahlung gesetzt haben oder eine derartige Fristsetzung nach den gesetzlichen Vorschriften entbehrlich ist.

(4) Der Käufer ist befugt, die unter Eigentumsvorbehalt stehenden Waren im ordnungsgemäßen Geschäftsgang weiter zu veräußern und/oder zu verarbeiten. In diesem Fall gelten ergänzend die nachfolgenden Bestimmungen.

(a) Der Eigentumsvorbehalt erstreckt sich auf die durch Verarbeitung, Vermischung oder Verbindung unserer Waren entstehenden Erzeugnisse zu deren vollem Wert, wobei wir als Hersteller gelten. Bleibt bei einer Verarbeitung, Vermischung oder Verbindung mit Waren Dritter deren Eigentumsrecht bestehen, so erwerben wir Miteigentum im Verhältnis der Rechnungswerte der verarbeiteten, vermischten oder verbundenen Waren. Im Übrigen gilt für das entstehende Erzeugnis das Gleiche wie für die unter Eigentumsvorbehalt gelieferte Ware.

(b) Die aus dem Weiterverkauf der Ware oder des Erzeugnisses entstehenden Forderungen gegen Dritte tritt der Käufer schon jetzt insgesamt bzw. in Höhe unseres etwaigen Miteigentumsanteils gemäß vorstehendem Absatz zur Sicherheit an uns ab. Wir nehmen die Abtretung an. Die in Abs. 2 genannten Pflichten des Käufers gelten auch in Ansehung der abgetretenen Forderungen.

(c) Zur Einziehung der Forderung bleibt der Käufer neben uns ermächtigt.

Wir verpflichten uns, die Forderung nicht einzuziehen, solange der Käufer seinen Zahlungsverpflichtungen uns gegenüber nachkommt, nicht in Zahlungsverzug gerät, kein Antrag auf Eröffnung eines Insolvenzverfahrens gestellt ist und kein sonstiger Mangel seiner Leistungsfähigkeit vorliegt.

Ist dies aber der Fall, so können wir verlangen, dass der Käufer uns die abgetretenen Forderungen und deren Schuldner bekannt gibt, alle zum Einzug erforderlichen Angaben macht, die dazugehörigen Unterlagen aushändigt und den Schuldner (Dritten) die Abtretung mitteilt.

(d) Übersteigt der realisierbare Wert der Sicherheiten unsere Forderungen um mehr als 10 %, werden wir auf Verlangen des Käufers Sicherheiten nach unserer Wahl freigeben.

7. MÄNGELANSPRÜCHE DES KÄUFERS

(1) Für die Rechte des Käufers bei Sach- und Rechtsmängeln (einschließlich Falsch- und Minderlieferung sowie unsachgemäßer Montage oder mangelhafter Montageanleitung) gelten die gesetzlichen Vorschriften, soweit im nachfolgenden nichts anderes bestimmt ist. In allen Fällen unberührt bleiben die gesetzlichen Sondervorschriften bei Endlieferung der Ware an einen Verbraucher (Lieferantenregress gem. §§ 478, 479 BGB).

(2) Grundlage unserer Mängelhaftung ist vor allem die über die Beschaffenheit der Ware getroffene Vereinbarung. Als Vereinbarung über die Beschaffenheit der Ware gelten alle Produktbeschreibungen, die Gegenstand des einzelnen Vertrages sind; bei nicht von uns hergestellten Waren ist die Haftung für vom Hersteller angegebene Eigenschaften der Ware ausgeschlossen.

(3) Soweit die Beschaffenheit nicht vereinbart wurde, ist nach der gesetzlichen Regelung zu beurteilen, ob ein Mangel vorliegt oder nicht (§ 434 Abs. 1 S 2 und 3 BGB).

Für öffentliche Äußerungen des Herstellers oder sonstiger Dritter (z.B. Werbeaussagen) übernehmen wir jedoch keine Haftung.

(4) Die Mängelansprüche des Käufers setzen voraus, dass er seinen gesetzlichen Untersuchungs- und Rügepflichten (§§ 377, 381 HGB) nachgekommen ist.

Zeigt sich bei der Untersuchung oder später ein Mangel, so ist uns hiervon unverzüglich schriftlich Anzeige zu machen. Als unverzüglich gilt die Anzeige, wenn sie innerhalb von zwei Wochen erfolgt, wobei zur Fristwahrung die rechtzeitige Absendung der Anzeige genügt. Unabhängig von dieser Untersuchungs- und Rügepflicht hat der Käufer offensichtliche Mängel (einschließlich Falsch- und Minderlieferung) innerhalb von zwei Wochen ab Lieferung schriftlich anzuzeigen, wobei auch hier zur Fristwahrung die rechtzeitige Absendung der Anzeige genügt.

Verzäumt der Käufer die ordnungsgemäße Untersuchung und/oder Mängelanzeige, ist unsere Haftung für den nicht angezeigten Mangel ausgeschlossen.

(5) Ist die gelieferte Sache mangelhaft, können wir zunächst wählen, ob wir Nacherfüllung durch Beseitigung des Mangels (Nachbesserung) oder durch Lieferung einer mangelfreien Sache (Ersatzlieferung) leisten.

Unser Recht, die gewählte Art der Nacherfüllung unter den gesetzlichen Voraussetzungen zu verweigern, bleibt unberührt.

(6) Wir sind berechtigt, die geschuldete Nacherfüllung davon abhängig zu machen, dass der Käufer den fälligen Kaufpreis bezahlt. Der Käufer ist jedoch berechtigt, einen im Verhältnis zum Mangel angemessenen Teil des Kaufpreises zurückzubehalten.

(7) Der Käufer hat uns die zur geschuldeten Nacherfüllung erforderliche Zeit und Gelegenheit zu geben, insbesondere die beanstandete Ware zu Prüfzwecken zu übergeben. Im Falle der Ersatzlieferung hat uns der Käufer die mangelhafte Sache nach den gesetzlichen Vorschriften zurückzugeben.

(8) Die zum Zweck der Prüfung und Nacherfüllung erforderlichen Aufwendungen, insbesondere Transport-, Wege-, Arbeits- und Materialkosten, tragen wir, wenn tatsächlich ein Mangel vorliegt. Stellt sich jedoch ein Mangelbeseitigungsverlangen des Käufers als unberechtigt heraus, können wir die hieraus entstandenen Kosten vom Käufer ersetzt verlangen.

(9) In dringenden Fällen, z.B. bei Gefährdung der Betriebssicherheit oder zur Abwehr unverhältnismäßiger Schäden, hat der Käufer das Recht, den Mangel selbst zu beseitigen und von uns Ersatz der hierzu objektiv erforderlichen Aufwendungen zu verlangen. Von einer derartigen Selbstvornahme sind wir unverzüglich, nach Möglichkeit vorher, zu benachrichtigen. Das Selbstvornahmerecht besteht nicht, wenn wir berechtigt wären, eine entsprechende Nacherfüllung nach den gesetzlichen Vorschriften zu verweigern.

(10) Wenn die Nacherfüllung fehlgeschlagen ist oder eine für die Nacherfüllung vom Käufer zu setzende angemessene Frist erfolglos abgelaufen oder nach den gesetzlichen Vorschriften entbehrlich ist, kann der Käufer vom Kaufvertrag zurücktreten oder den Kaufpreis mindern.

Bei einem unerheblichen Mangel besteht jedoch kein Rücktrittsrecht.

(11) Ansprüche des Käufers auf Schadensersatz bzw. Ersatz vergeblicher Aufwendungen bestehen nur nach Maßgabe von § 8 und sind im Übrigen ausgeschlossen.

§ 8. SONSTIGE HAFTUNG

(1) Soweit sich aus diesen AVB einschließlich der nachfolgenden Bestimmungen nichts anderes ergibt, haften wir bei einer Verletzung von vertraglichen und außervertraglichen Pflichten nach den einschlägigen gesetzlichen Vorschriften.

(2) Auf Schadensersatz haften wir – gleich aus welchem Rechtsgrund – bei Vorsatz und grober Fahrlässigkeit. Bei einfacher Fahrlässigkeit haften wir nur

a) für Schäden aus der Verletzung des Lebens, des Körpers oder der Gesundheit,

b) für Schäden aus der Verletzung einer wesentlichen Vertragspflicht (Verpflichtung, deren Erfüllung die ordnungsgemäße Durchführung des Vertrags überhaupt erst ermöglicht und auf deren Einhaltung der Vertragspartner regelmäßig vertraut und vertrauen darf);

in diesem Fall ist unsere Haftung jedoch auf den Ersatz des vorhersehbaren, typischerweise eintretenden Schadens begrenzt.

(3) Die sich aus Abs. 2 ergebenden Haftungsbeschränkungen gelten nicht, soweit wir einen Mangel arglistig verschwiegen oder eine Garantie für die Beschaffenheit der Ware übernommen haben. Das gleiche gilt für Ansprüche des Käufers nach dem Produkthaftungsgesetz.

(4) Wegen einer Pflichtverletzung, die nicht in einem Mangel besteht, kann der Käufer nur zurücktreten oder kündigen, wenn wir die Pflichtverletzung zu vertreten haben. Ein freies Kündigungsrecht des Käufers (insbesondere gem. §§ 651, 649 BGB) wird ausgeschlossen. Im Übrigen gelten die gesetzlichen Voraussetzungen und Rechtsfolgen.

§ 9. RETOUREN

Sofern nichts anderes vereinbart wird, ist eine Rückgabe ausgelieferter Ware nicht möglich. Wird dennoch Ware zurückgesandt, so gilt die Warenrücknahme nicht als Anerkennung einer Gutschrift, auch wenn der Warenempfang quittiert wird.

10. VERJÄHRUNG

10.1 Abweichend von § 438 Abs. 1 Nr. 3 BGB beträgt die allgemeine Verjährungsfrist für Ansprüche aus Sach- und Rechtsmängeln ein Jahr ab Ablieferung. Soweit eine Abnahme vereinbart ist, beginnt die Verjährung mit der Abnahme.

10.2 Handelt es sich bei der Ware jedoch um ein Bauwerk oder eine Sache, die entsprechend ihrer üblichen Verwendungsweise für ein Bauwerk verwendet worden ist und dessen Mangelhaftigkeit verursacht hat (Baustoff), beträgt die Verjährungsfrist gemäß der gesetzlichen Regelung 5 Jahre ab Ablieferung (§ 438 Abs. 1 Nr. 2 BGB). Unberührt bleiben auch gesetzliche Sonderregelungen für dingliche Herausgabeansprüche Dritter (§ 438 Abs. 1 Nr. 1 BGB), bei Arglist des Verkäufers (§ 438 Abs. 3 BGB) und für Ansprüche im Lieferantenregress bei Endlieferung an einen Verbraucher (§ 479 BGB).

10.3 Die vorstehenden Verjährungsfristen des Kaufrechts gelten auch für vertragliche und außervertragliche Schadensersatzansprüche des Käufers, die auf einem Mangel der Ware beruhen, es sei denn die Anwendung der regelmäßigen gesetzlichen Verjährung (§§ 195, 199 BGB) würde im Einzelfall zu einer kürzeren Verjährung führen. Die Verjährungsfristen des Produkthaftungsgesetzes bleiben in jedem Fall unberührt. Ansonsten gelten für Schadensersatzansprüche des Käufers gem. § 8 ausschließliche die gesetzlichen Verjährungsfristen.

11. RECHTSWAHL UND GERICHTSSTAND

11.1 Für diese AVB und alle Rechtsbeziehungen zwischen uns und dem Käufer gilt das Recht der Bundesrepublik Deutschland unter Ausschluss aller internationalen und supranationalen (Vertrags-) Rechtsordnungen, insbesondere des UN-Kaufrechts. Voraussetzungen und Wirkungen des Eigentumsvorbehalts gem. § 6 unterliegen hingegen dem Recht am jeweiligen Lagerort der Sache, soweit danach die getroffene Rechtswahl zugunsten des deutschen Rechts unzulässig oder unwirksam ist.

11.2 Ist der Käufer Kaufmann i.S.d. Handelsgesetzbuchs, juristische Person des öffentlichen Rechts oder ein öffentlich-rechtliches Sondervermögen, ist ausschließlicher – auch internationaler – Gerichtsstand für alle sich aus dem Vertragsverhältnis unmittelbar oder mittelbar ergebenden Streitigkeiten Ulm (Donau). Wir sind jedoch auch berechtigt, Klage am allgemeinen Gerichtsstand des Käufers zu erheben.

11.3 Sollte eine Bestimmung dieser AVB oder eine Bestimmung im Rahmen sonstiger Vereinbarungen unwirksam sein oder werden, so wird hiervon die Wirksamkeit der übrigen Bestimmungen oder Vereinbarungen nicht berührt.

Bartholomäus GmbH
Bachstraße 10
D-89607 Emerkingen

Telefon +49 7393 9519-0
info@geba-emerkingen.de
www.geba-emerkingen.de



gebavent